

RU80D-M18M-UPN8X2-H1141

Senzor ultrasonic – Senzor cu mod difuz

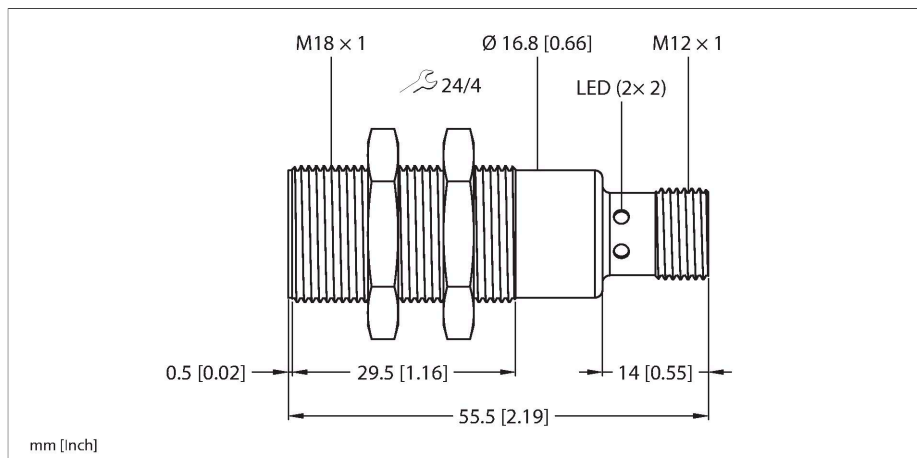

Caracteristici

- Față netedă traductor sonic
- M18 model cilindric, încapsulat
- Conectare cu conector tată M12 x 1
- Domeniu de măsură ajustabil prin programare
- Compensare de temperatură
- Zonă inactivă: 8 cm
- Domeniu: 80 cm
- Rezoluție: 1 mm
- Histerezis de comutare ajustabil
- Con sonic îngust
- Ieșire digitală, push-pull (PNP/NPN)
- NO/NC programabil
- IO-Link

Diagramă de conexiuni

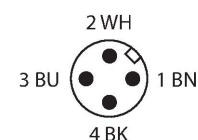
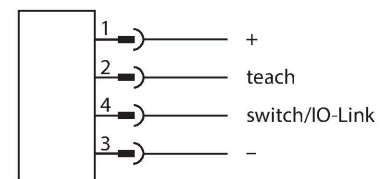

Principiu de funcționare

Senzorii ultrasonici detectează o multitudine de obiecte, fără contact și fără uzură, cu unde ultrasonice. Nu contează dacă obiectul este transparent sau opac, metalic sau nemetalic, lichid, solid sau pulbere. Chiar și condițiile de mediu cum ar fi pulberi în atmosferă,

Caracteristici tehnice

Tip	RU80D-M18M-UPN8X2-H1141
Nr. ID	100039008
Date ultrasonice	
Funcție	Senzor de proximitate
Domeniu	80...800 mm
Rezoluție	1 mm
Domeniu de comutație minim	10 mm
Frecvența ultrasunetelor	400 kHz
Precizie de repetabilitate	≤ 0.15 % din capătul de scală
Derivă de temperatură	± 1.5 % din capătul de scală
Eroare de liniaritate	≤ ± 0.5 %
Lungimea nominală a actuatorului	200 mm
Caracteristici electrice	
Tensiune de alimentare	18...30 Vcc
Riplu rezidual	10 % U _{ss}
Curent nominal de alimentare în c.c.	≤ 150 mA
Curent fără sarcină	≤ 40 mA
Rezistența de sarcină	≤ 1000 Ω
Curent rezidual	≤ 0.1 mA
Timpe de întârziare la alimentare	≤ 300 ms
Protocol de comunicație	IO-Link
Funcție de ieșire	Contact NO/NC, PNP/NPN
Ieșire 1	Ieșire digitală sau mod IO-Link
Frecvență de comutație	≤ 5 Hz
Histerezis	≤ 2 mm
Cădere de tensiune la I _e	≤ 2.5 V
Protecție la scurtcircuit	Da / Ciclic

Caracteristici tehnice

Protecție la alimentare inversă	Da
Protecție la întrerupere fir	Da
Opțiuni de setare	Învățare la distanță IO-Link
IO-Link	
Specificație IO-Link	V 1.1
Tip IO-Link port	Class A
Mod de comunicație	COM 2 (38.4 kBaud)
Lungime date de proces	16 bit
Informație valoare măsurată	15 bit
Informație punct de comutație	1 bit
Tip de cadru	2,2
Durata minimă a ciclului	2 ms
Funcție pin 4	IO-Link
Funcție pin 2	DI
Max. délka kabelu	20 m
Suport profil	Profil senzor inteligent/Smart Sensor Profile
Caracteristici Mecanice	
Design	Cilindru filetat, M18
Direcția radiației	drept
Dimensiuni	Ø 18 x 55.5 mm
Materialul carcasei	Metal, CuZn, Placat cu nichel
Cuplul maxim de strângere a piuliței carcasei	20 Nm
Materialul convertorului sonic	Plastic, Rășină epoxidică și spumă poliuretan
Conexiune electrică	Conectori, M12 x 1, 4-fire
Temperatura mediului	-25...+70 °C
Temperatura de depozitare	-40...+80 °C
Rezistența la presiune	0,5...5 bar
Clasă de protecție	IP67
Indicator al tensiunii de lucru	LED, verde
Indicare stare	LED, Galben
Obiect detectat	LED, galben
Teste/Certificări	
MTTF	677 ani conform SN 29500 (Ed. 99) 40 °C
Declarație de conformitate EN ISO/IEC	EN 60947-5-2
Rezistență la vibrații	IEC 60068-2
Certificări	CE cULus

praf sau ploaie nu afectează aproape deloc
funcționarea senzorilor.

Con sonic

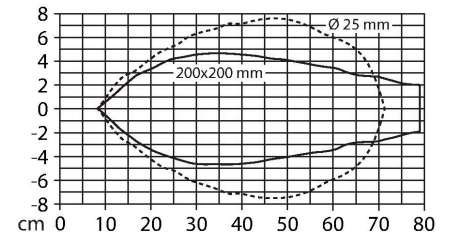

Accesorii



MW-18

6945004



Suport de montaj pentru senzori cilindrici filetați, material: Oțel inoxidabil A2 1.4301 (AISI 304)

Accesorii

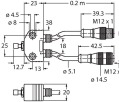
Desen cu dimensiuni	Tip	Nr. ID	
	TBEN-S2-4IOL	6814024	Modul compact I/O multiprotocol, Master IO-Link 1.1 Clasa A, 4 canale digitale PNP, universale, 0,5 A
	USB-2-IOL-0002	6825482	Master IO-Link cu port USB integrat
	VB2-SP1	A3501-29	Adaptor pentru programare